

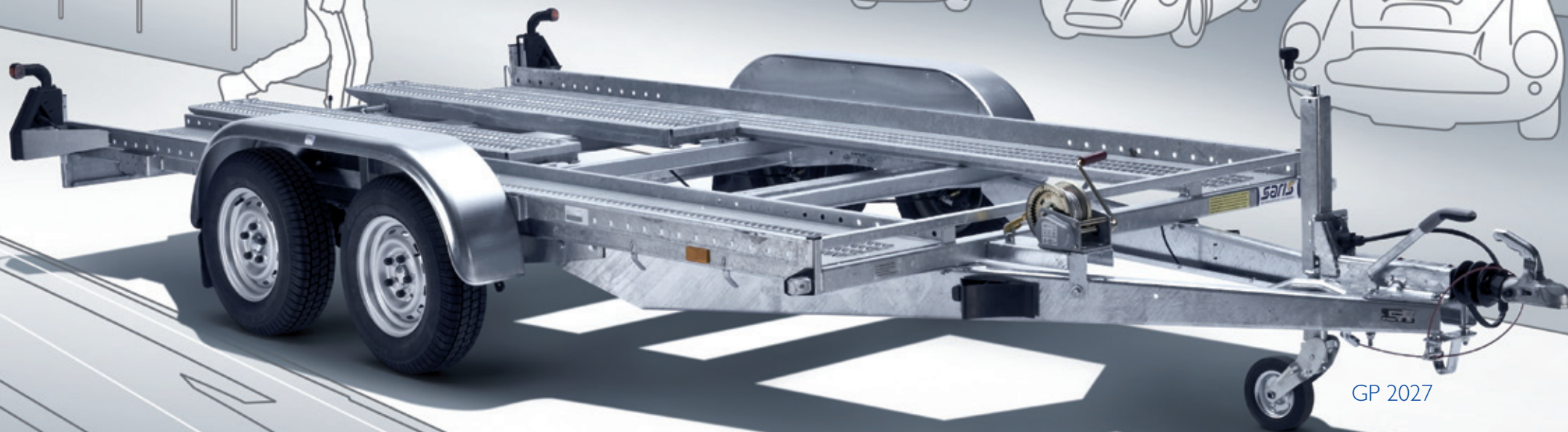

sarlis[®]

**LEADING
IN TRAILERS**



GP 2027

**FÜR JEDES FAHRZEUG
DEN RICHTIGEN
TRANSPORTER!**

Der Auto-Mehrzwecktransporter



PAK 32

Index

Der Auto-Mehrzwecktransporter

GP	SEITE 3
PA / PAK Länge 409	SEITE 4
PA / PAK Länge 509	SEITE 5

Auf dem Weg zum Kunden SEITE 6

Ein mit Panne liegengeliebenes Fahrzeug abtransportieren. Einen Veteranen in die Werkstatt bringen. Ihren kostbaren Klassiker zum Oldtimertreffen. Die Pferdekutsche zur Ausstellung. Oder beide Motorräder mit in den Urlaub nehmen. Mit dem Saris Auto-Mehrzwecktransporter transportieren Sie Fahrzeuge aller Art überall hin. Sicher und bequem.

Wohin die Reise auch geht, Ihr Saris Auto-Mehrzwecktransporter fährt mit und lässt Sie nie im Stich. Er ist auf ein grundsätzliches selbsttragendes Fahrgestell mit Omega-Trägern für zusätzliche Tragkraft aufgebaut. Der Boden, wenn montiert, ist aus dickem wasserfestem Sperrholz und mit einem verschleißfesten Anti-Rutsch-Belag versehen. Der Auto-Mehrzwecktransporter ist mit einem gummi-

gefederten Doppelachsaggregat mit verzinkten Achskörpern, dauerhaften Radlagern und speziell entwickelten Achsaufgaben mit breiter Tragfläche ausgeführt. Wie schwer seine Last auch ist, über welchen Untergrund sie auch zu befördern ist... wenn's Ihr Zugfahrzeug schafft, schafft's auch Ihr Saris Auto-Mehrzwecktransporter!

Auto-Mehrzwecktransporter GP

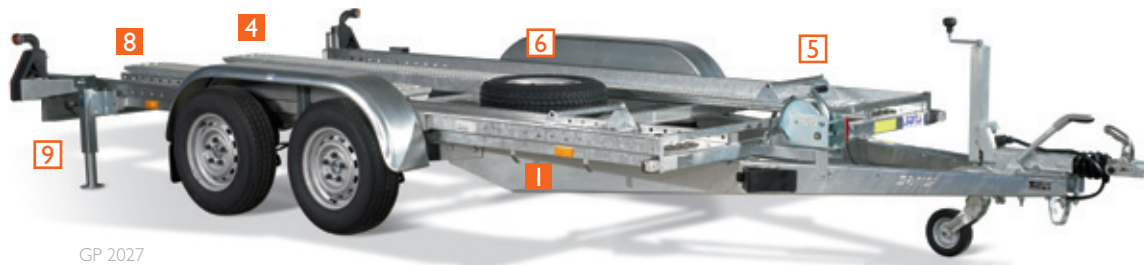

GP 2027



GP 2027



1 Zurrhaken



2 Reflektierende Aufkleber



3 Spanngurt (Option)



4 Sicherungsverschluss



5 Radstopper (Option)

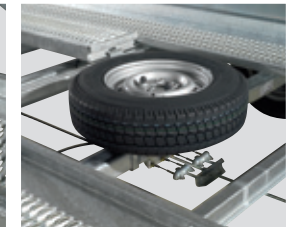

6 Ersatzrad mit Halter (Option)

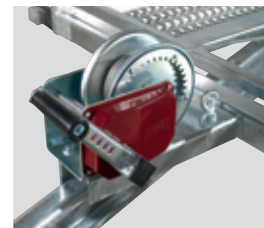

7 Winde mit Seil



8 Auffahrschienen / Auffahrschienen Alu (Option)

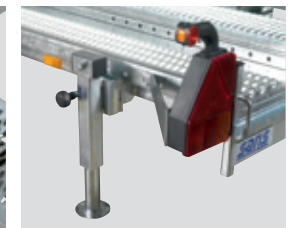

9 Kurbelstützen (Option) / Beleuchtung

OPTIONEN UND ZUBEHÖR



Auto-Mehrzwecktransporter, Typ	GP 2020	GP 2027
Abmessungen (cm) und Gewichte (kg)		
Länge (A)	403	403
Breite (B)	197	197
Höhe (C)	8,5	8,5
Ladeflächenhöhe (D)	49	49
Gesamtlänge (E)	568	568
Gesamtbreite (F)	248	248
Gesamtgewicht	2000	2700
Eigengewicht	580	600
Nutzlast	1420	2100
Reifengröße (Zoll)	13	13
Einzel-(E) / Tandemachse (T)	T	T
Gebremst	ja	ja

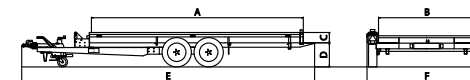

Auto-Mehrzwecktransporter PA / PAK

Länge: 409

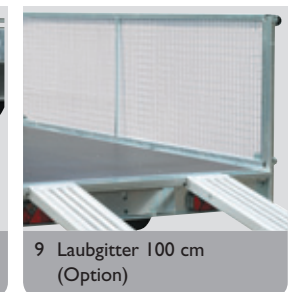
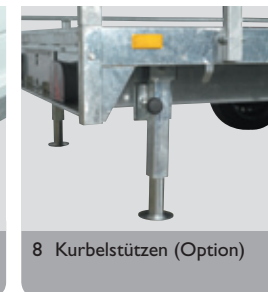
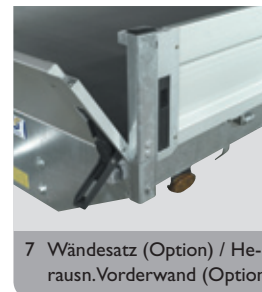
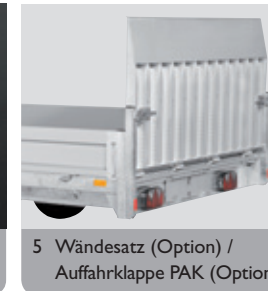
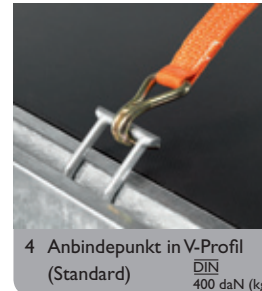

OPTIONEN UND ZUBEHÖR



Auto-Mehrzwecktransporter, Typ Abm. (cm) und Gew. (kg)	PA 20	PA 30	PA 32	PAK 32 kippar	PA 42	PAK 42 kippar
Länge (A)	409	409	409	409	409	409
Breite (B)	182	182	202	202	202	202
Höhe (C)	10	10	10	10	10	10
Ladeflächenhöhe (D)	61	61	61	61	61	61
Gesamtlänge (E)	567	567	567	567	567	567
Gesamtbreite (F)	190	190	210	210	210	210
Gesamtgewicht	2000	2700	2700	2700	3500	3500
Eigengewicht	620	625	630	690	715	775
Nutzlast	1380	2075	2070	2010	2785	2725
Reifengröße (Zoll)	13	13	13	13	13	13
Einzel-(E) / Tandemachse (T)	T	T	T	T	T	T
Gebremst	ja	ja	ja	ja	ja	ja

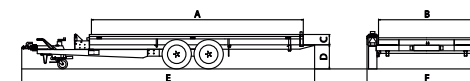

Auto-Mehrzwecktransporter PA / PAK

Länge: 509



PA 532



PAK 532

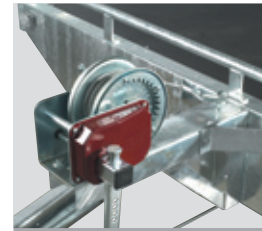

1 Winde mit Seil (Option)



2 Ersatzrad mit Halter (Option)



3 Aluminium Auffahrstufen integriert



4 Anbindepunkt in V-Profil (Standard)
 DIN 400 daN (kg)



5 Wändesatz (Option) / Auffahrklappe PAK (Option)



6 Beleuchtung



7 Wändesatz (Option) / Heraus.Vorderwand (Option)

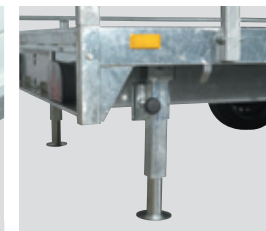

8 Kurbelstützen (Option)



9 Alu- oder Stahlplatten Bodenbelag (Option)

OPTIONEN UND ZUBEHÖR



Auto-Mehrzwecktransporter, Typ	PA 532	PAK 532 kippbar	PA 542	PAK 542 kippbar
Abm. (cm) und Gew. (kg)				
Länge (A)	509	509	509	509
Breite (B)	202	202	202	202
Höhe (C)	10	10	10	10
Ladeflächenhöhe (D)	61	61	61	61
Gesamtlänge (E)	667	667	667	667
Gesamtbreite (F)	210	210	210	210
Gesamtgewicht	2700	2700	3500	3500
Eigengewicht	740	765	885	950
Nutzlast	1960	1935	2615	2550
Reifengröße (Zoll)	13	13	13	13
Einzel-(E) / Tandemachse (T)	T	T	T	T
Gebremst	ja	ja	ja	ja

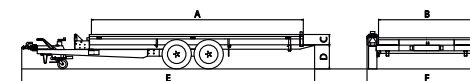



Der Auto-Mehrzwecktransporter auf dem Weg zum Kunden

Saris ist inzwischen zu einem Begriff geworden. Tausende von treuen Kunden - aus vielen verschiedenen Branchen - machen sich täglich voller Vertrauen mit einem echten Saris auf den Weg. Eine Selbstverständlichkeit für jeden, der sich für Qualität entscheidet. Denn dank den gut durchdachten Konstruktionen, der robusten Bauweise, dem multifunktionellen Aufbau, hochwertigen Materialien und der äußerst benutzerfreundlichen Handhabung macht die Arbeit

nicht nur Spaß, sondern Sie wissen auch, daß ein Saris Sie niemals im Stich läßt. Einen zuverlässigeren Anhänger werden Sie schwerlich finden.

Der Auto-Mehrzwecktransporter von Saris ist ein perfekter Anhänger, zu dem - wie auch zu allen anderen Saris-Anhängern - eine Betriebs- und Wartungsanleitung; 'Garantiebedingungen & Wartungsvorschriften' mitgeliefert wird. Damit Ihr Auto-Mehrzwecktransporter in perfektem Zustand bleibt - jahrein, jahraus!





Umfangreiche Garantie /
Saris TÜV zertifiziert



Sicher, komfortabel und vielseitig einsetzbar. Mit dem Saris Auto-Mehrzwecktransporter fahren Sie voll Vertrauen los. Versteht sich von selbst! Auf jedem Untergrund und in jeder Situation können Sie sich fest auf diesen kompletten Qualitätsanhänger verlassen. Erfahren Sie es selbst!

UNSER KOMPLETTES PROGRAMM FINDEN SIE AUF WWW.SARIS.NET



STANDARD UND OPTIONALE BEFESTIGUNGSMÖGLICHKEITEN



Reling (PA)
(Standard)



Anbindepunkt in V-Profil
(PA) (Standard) 400 daN (kg)



Anbindeöse (PA)
(Option) 400 daN (kg)



Spanngurt (GP)
(Option)



Zurrhaken (GP / PA)
(Standard)

Saris Aanhangers BV
Tel: +31 (0)497 382477 (erreichbar von 13.30 - 16.00 Uhr)
info@saris.net • www.saris.net • www.flamingotrailers.net

Ihr Saris-Händler:

Zu jedem Anhänger wird ein Heft mit dem Titel "Garantiebedingungen/Wartungsvorschriften" mitgeliefert. Lesen Sie dieses Heft vor der ersten Inbetriebnahme des Anhängers aufmerksam durch!

04/12 Änderungen und Druckfehler vorbehalten. Abbildungen können Sonderausstattungen enthalten.



Seit 1959 Serienproduktion von Anhängern

Saris Aanhangers produziert bereits seit 1959 Anhänger für den privaten und gewerblichen Gebrauch. Unsere Fahrzeuge und deren Zubehör stehen in aller Welt täglich im Einsatz. Unsere Anhänger finden ihren Weg zum Verbraucher über ein ausgedehntes Netz von Händlern in den Beneluxländern, Deutschland, Frankreich und der Schweiz sowie über Importeure in Dänemark, Finnland, Griechenland und Israel. Von dort absolvieren sie endlose Kilometerstrecken, weltweit!

Das Saris-Sortiment umfasst sieben Anhänger-Baureihen: Grande Campioni (Deckelan Anhänger), Woody, McAlu Viva und McAlu Compact, Pritschenanhänger, Koffernanhänger, Auto-Mehrzwecktransporter und Kipper. Jede Baureihe ist in einer Separaten Broschüre beschrieben. Ihre gemeinsamen Merkmale? Hochwertige Qualität, lange Lebensdauer und besonders einfacher Gebrauch.

